

# RAIN BIRD®

## INSTRUKCJA OBSŁUGI

# SERIA STPi

## Sterowniki



Sklepnawadnia

**Otwór przewidziany w celu powieszenia instrukcji obsługi obok sterownika.**

## ***Instrukcja instalacji, programowania i obsługi***

Dziękujemy za zakup prostego w programowaniu sterownika Rain Bird! Na kolejnych stronach można znaleźć szczegółowe instrukcje dotyczące korzystania z wszystkich funkcji sterownika STPi. Dziękujemy jeszcze raz i życzymy przyjemnego korzystania ze sterownika.

### ***Spis treści***

---

<b>Funkcje sterownika .....</b>	<b>164</b>
<b>Ustawianie zegara .....</b>	<b>165</b>
<b>Ustawianie daty .....</b>	<b>166</b>
<b>Programowanie nawadniania .....</b>	<b>167</b>
<b>Nawadniaj teraz.....</b>	<b>168</b>
<b>Wstrzymanie nawadniania .....</b>	<b>169</b>
<b>Dostosowanie ilość wody.....</b>	<b>170</b>
<b>Tryb AUTO .....</b>	<b>171</b>
<b>Montowanie sterownika .....</b>	<b>172</b>
<b>Podłączanie przewodu zasilania elektrycznego .....</b>	<b>173</b>
<b>Zawór główny lub przekaźnik uruchamiania pompy ..</b>	<b>174</b>
<b>Podłączanie czujnika deszczu .....</b>	<b>176</b>
<b>Rozwiązywanie problemów.....</b>	<b>177</b>
<b>Tabela programowania .....</b>	<b>178</b>

## Funkcje sterownika

Poniższy schemat przedstawia przyciski oraz pokręta sterujące oraz wyświetlacz nowego sterownika. Pozwala to zapoznać się z funkcjami sterownika.

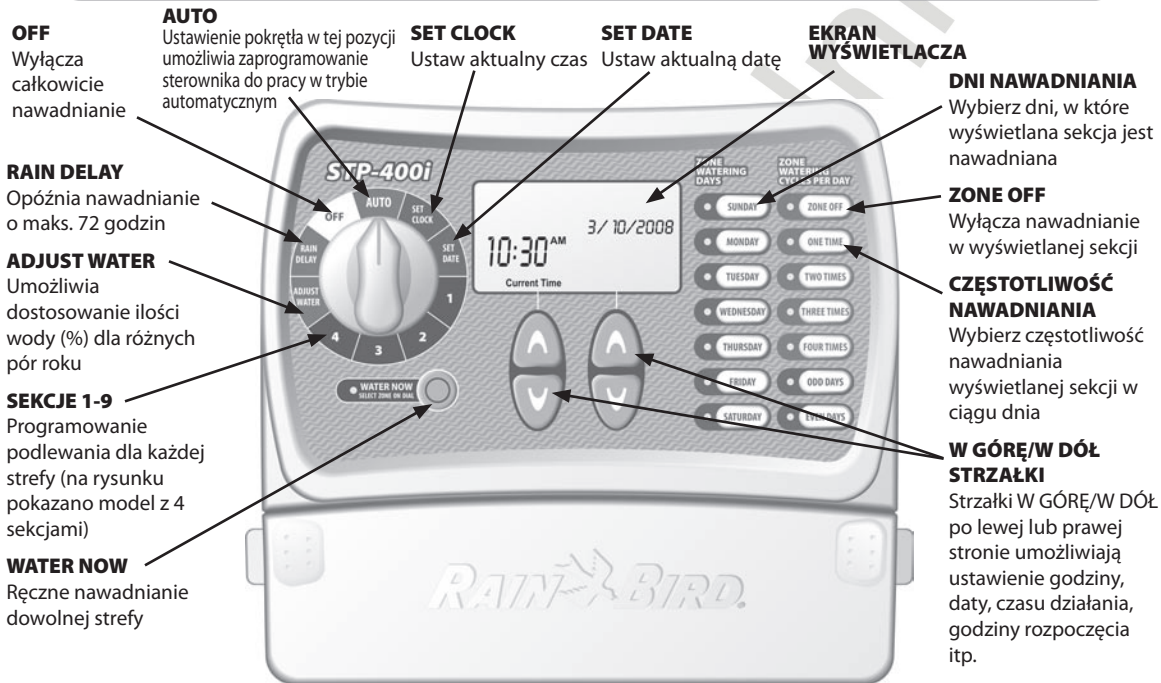

**UWAGA:** Zawsze należy rozpocząć od przekręcenia pokręta do pozycji, którą chcesz zmienić. Następnie można dokonać zmian przy użyciu opcji i informacji wyświetlanych po prawej stronie pokręta. Na przykład aby ustawić harmonogram dla sekcji 1 ogrodu, przekręć pokręta do pozycji „1”, a następnie dokonaj zmian przy użyciu przycisków po prawej stronie i poniżej ekranu wyświetlacza.

## Ustawianie zegara

Aby wprowadzić do sterownika bieżącą godzinę, wykonaj następujące czynności:



**UWAGA:** Podczas ustawiania godziny należy sprawdzić poprawność ustawienia AM/PM.

### Krok 1

Przekręć pokrętko do pozycji SET CLOCK.

### Krok 2

Użyj lewej pary przycisków strzałek W GÓRĘ/W DÓŁ, aby ustawić bieżącą godzinę.



**UWAGA:** Po dokonaniu jakichkolwiek zmian w programie należy ponownie ustawić pokrętko w pozycji AUTO.

## Ustawianie daty

Aby wprowadzić do sterownika bieżącą datę, wykonaj następujące czynności:

### Krok 1

Przekręć pokrętło do pozycji SET DATE

### Krok 2

Użyj lewej pary przycisków strzałek W GÓRĘ/W DÓŁ, aby wybrać bieżący rok.

### Krok 3

Użyj prawej pary przycisków strzałek W GÓRĘ/W DÓŁ, aby wybrać bieżący miesiąc i dzień.



**UWAGA:** Po dokonaniu jakichkolwiek zmian w programie należy ponownie ustawić pokrętło w pozycji AUTO.

## Programowanie nawadniania

Aby ustawić harmonogram nawadniania dla każdej sekcji ogrodu, wykonaj następujące czynności:

### Krok 1

Przekręć pokrętko do sekcji którą chcesz zaprogramować

### Krok 2

Użyj lewej pary przycisków strzałek W GÓRĘ/W DÓŁ, aby wybrać pierwszy start nawadniania.

### Krok 3

Użyj prawej pary przycisków strzałek W GÓRĘ/W DÓŁ, aby wybrać czas pracy dla każdej sekcji.

### Krok 4

Wybierz częstotliwość nawadniania. Ustawienie domyślne to jeden raz dziennie (patrz poniższa tabela).

### Krok 5

Wybierz DNI tygodnia lub dni NIEPARZYSYSTE/ PARZYSYSTE, kiedy należy nawadniać.

### Krok 6

Przekręć pokrętko do każdej aktywnej sekcji powtórz kroki 1-5.



Częstotliwość nawadniania w ciągu dnia:

- 2 razy dziennie
- 3 razy dziennie
- 4 razy dziennie

Ilość godzin od pierwszego do następnego startu:

- 6 godzin
- 4 i 8 godzin
- 3, 6 i 9 godzin

**PRZYKŁAD:** Jeśli pierwszą godzinę rozpoczęcia dla sekcji zaprogramowano na godzinę 8:00 rano i wbrano ustawienie THREE TIMES (trzy razy), drugie nawadnianie rozpocznie się o 12:00, a trzecie o godzinie 16:00



**Szczegółowe informacje na temat godzin rozpoczęcia znajdują się na str. 178.**



**UWAGA:** Sterownik został zaprojektowany tak, aby zapobiegać jednoczesnemu nawadnianiu dwóch sekcji. Funkcja ta nosi nazwę "PROGRAM SEKCYJNY"

**WSKAZÓWKI:** Najlepszym sposobem skrócenia harmonogramu nawadniania jest ustawienie identycznej godziny rozpoczęcia nawadniania dla każdej sekcji.

Przykład: Jeśli zaplanowano nawadnianie sekcji 1 i sekcji 2 na ten sam dzień i ustawiono godzinę rozpoczęcia na 8:00 rano dla obu sekcji (z czasem pracy 10 minut), nawadnianie sekcji 1 rozpocznie się o godzinie 8:00, a sekcji 2 — o godzinie 8:10 (po zakończeniu nawadniania sekcji 1).

## Nawadnij teraz

Ta opcja umożliwia natychmiastowe rozpoczęcie nawadniania dowolnej strefy niezależnie od zaprogramowanego harmonogramu



**UWAGA:** Nawadnianie w ten sposób nie wpływa na bieżący harmonogram

Bieżąca sekcja nawadniania

### Krok 1

Przekręć pokrętko do sekcji którą chcesz nawodnić.

### Krok 2

Naciśnij przycisk WATER NOW.  
Rozpocznie się nawadnianie sekcji-  
domyślny czas 10 minut.



### Krok 3

Użyj przycisków strzałek W GÓRĘ/W DÓŁ, aby dostosować liczbę minut.

### Krok 4

Aby przerwać nawadnianie przed upływem czasu ustaw pokrętko w pozycji, AUTO.

## Wstrzymanie nawadniania

Ta funkcja umożliwia zawieszenie nawadniania maksymalnie (72 godzin) ze względu na pogodę lub inne przyczyny.



**UWAGA:** Po odczekaniu wybranego czasu opóźnienia w przypadku deszczu sterownik przywróci normalny harmonogram nawadniania. Żadne planowane w tym okresie nawadnianie nie odbędzie się.

### Krok 1

Przekręć pokrętło do pozycji RAIN DELAY.

### Krok 2

Użyj prawej pary przycisków strzałek W GÓRĘ/W DÓŁ, aby dostosować czas wstrzymania.



### Krok 3

Ustaw ponownie pokrętło w pozycji AUTO.



Na ekranie będzie wyświetlana bieżąca godzina i liczba godzin wstrzymania jaka pozostała do przywrócenia harmonogramu nawadniania.



**UWAGA:** Po dokonaniu jakichkolwiek zmian w programie należy ponownie ustawić pokrętło w pozycji AUTO.

## Dostosowanie ilości wody

Dostosuj ilość wody, ta prosta funkcja umożliwi dostosowanie czasu pracy wynikających z pory roku, bez zmieniania początkowych ustawień sekcji.



**UWAGA:** Zamiast zmieniać ustawienia dla każdej sekcji oddzielnie można w prosty sposób dostosować czas nawadniania wszystkich sekcji przy użyciu funkcji WATER ADJUST. Planowane godziny rozpoczęcia nie ulegną zmianie zostanie zmodyfikowany jedynie czas pracy.

### Krok 1

Przekręć pokrętło do pozycji ADJUST WATER.

### Krok 2

Użyj lewej pary przycisków strzałek W GÓRĘ/W DÓŁ, aby procentowo zwiększyć lub zmniejszyć początkowe ustawienie czasu pracy.

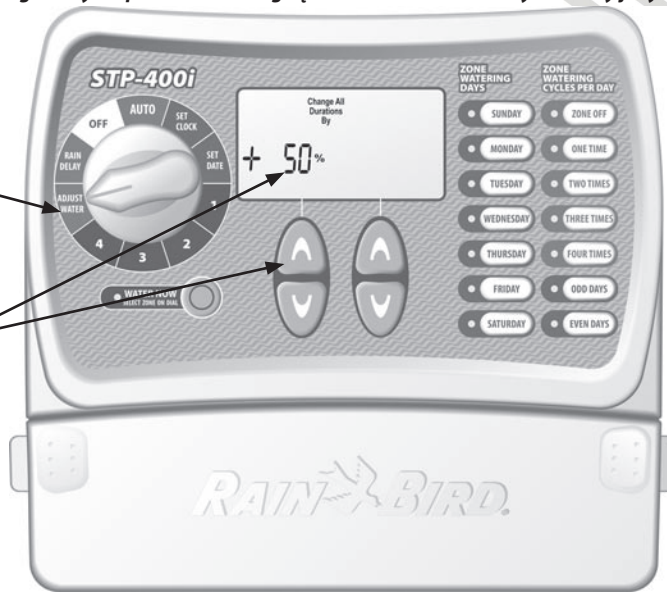

**UWAGA:** Po dokonaniu jakichkolwiek zmian w programie należy ponownie ustawić pokrętło w pozycji AUTO.

### WSKAZÓWKA:

Korzystając z lewej pary przycisków strzałek W GÓRĘ/W DÓŁ, można dostosować czas nawadniania każdej strefy od -90% do +100%. Należy pamiętać, że podstawowe ustawienie oznacza 0%, a nie 100%.

**PRZYKŁAD:** Jeśli dla strefy 1 zaplanowano czas nawadniania na 10 minut a ustawiono funkcję AJUST WATER na +50% to czas nawadniania strefy 1 zostanie zwiększony do 15 minut.

## Tryb AUTO

Poniżej przedstawiono różne ekrany, które mogą być wyświetlane przez sterownik w pozycji trybu AUTO.

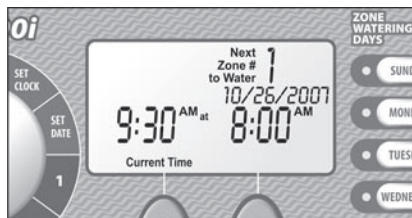

### Praca Normalna

Na ekranie wyświetlana jest bieżąca godzina, strefa, która będzie nawadniana następną także data i godzina następnego nawadniania

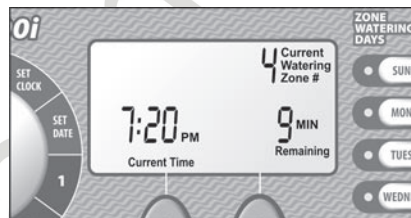

### Nawadnianie w toku.

Na ekranie wyświetlana jest bieżąca godzina, sekcja, która jest aktualnie nawadniana oraz pozostała liczba minut dla tej sekcji.

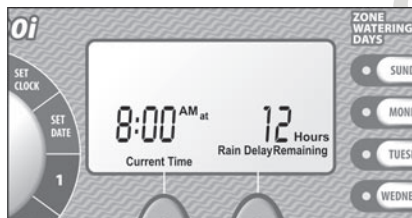

### Wstrzymanie nawadniania.

Na ekranie będzie wyświetlana bieżąca godzina i liczba godzin wstrzymania jaka pozostała do przywrócenia harmonogramu nawadniania.

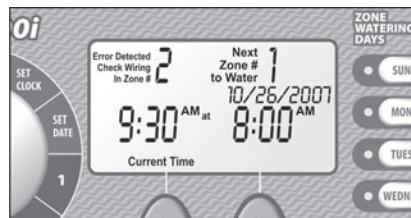

### Wykryto błąd

W przypadku wykrycia błędu na ekranie wyświetlany jest numer odpowiedniej sekcji w lewym górnym rogu.

## Montowanie sterownika

Należy wykonać poniższe instrukcje, aby zamontować sterownik STPi:

### Krok 1

Wkręć śrubę w ścianę, pozostawiając odstęp 4 mm między łbem śruby a ścianą, tak jak pokazano na rysunku 1. (W razie potrzeby można także użyć dołączonych kotwic ściennych).

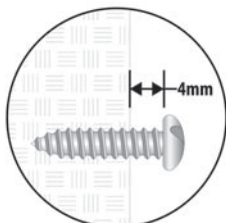

Rysunek 1

### Krok 2

Zawieś sterownik na śrubie.

### Krok 3

Zdejmij pokrywkę dostępu na dole sterownika i wkręć śrubę w ścianę poprzez środkowy otwór, tak jak pokazano na rysunku 2.



Rysunek 2

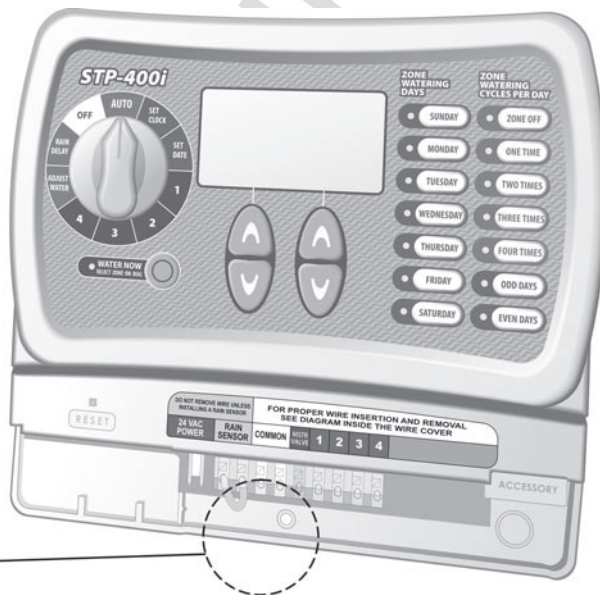

## Podłączanie przewodu zasilającego

Należy wykonać poniższe instrukcje, aby podłączyć przewód zasilający:

### Krok 1

Podłącz wtyczkę transformatora do złącza 24VAC POWER na sterowniku.

### Krok 2

Podłącz transformator do gniazdka ściennego.



**UWAGA: NIE NALEŻY podłączać transformatora do momentu wykonania i sprawdzenia wszystkich połączeń. Nie należy także podłączać dwóch lub większej liczby sterowników do jednego transformatora.**



**UWAGA: Nie należy podłączać sterownika do gniazdka, które jest sterowane przez dodatkowy wyłącznik światła.**

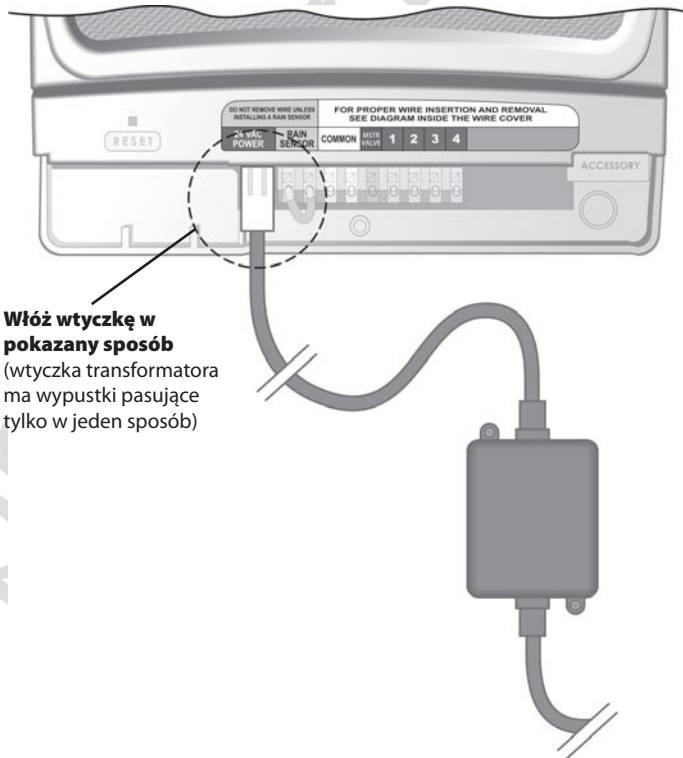

**Włóż wtyczkę w pokazany sposób**

(wtyczka transformatora ma wypustki pasujące tylko w jeden sposób)

### Zawór główny lub przełącznik uruchamiania pompy

Ten przykład przedstawia sposób podłączenia zaworu głównego. Przełącznik uruchamiania pompy jest podłączany w inny sposób przy źródle wody.



**UWAGA:** Sterowniki serii STPi umożliwiają działanie zaworu głównego lub przełącznika uruchamiania pompy podczas działania zaworu (w niektórych miejscach używane są pompy do pobierania wody ze studni lub innego źródła). Jeśli pompa jest aktywowana przez sterownik, należy zainstalować także przełącznik uruchamiania pompy.

#### Krok 1

Podłącz kolorowy przewód fazowy z zaworu głównego (lub przełącznika pompy) do gniazda sterownika oznaczonego MSTR VALVE.

#### Krok 2

Podłącz drugi przewód (zwykle biały) z zaworu głównego (lub przełącznika pompy) do gniazda sterownika oznaczonego COMMON.

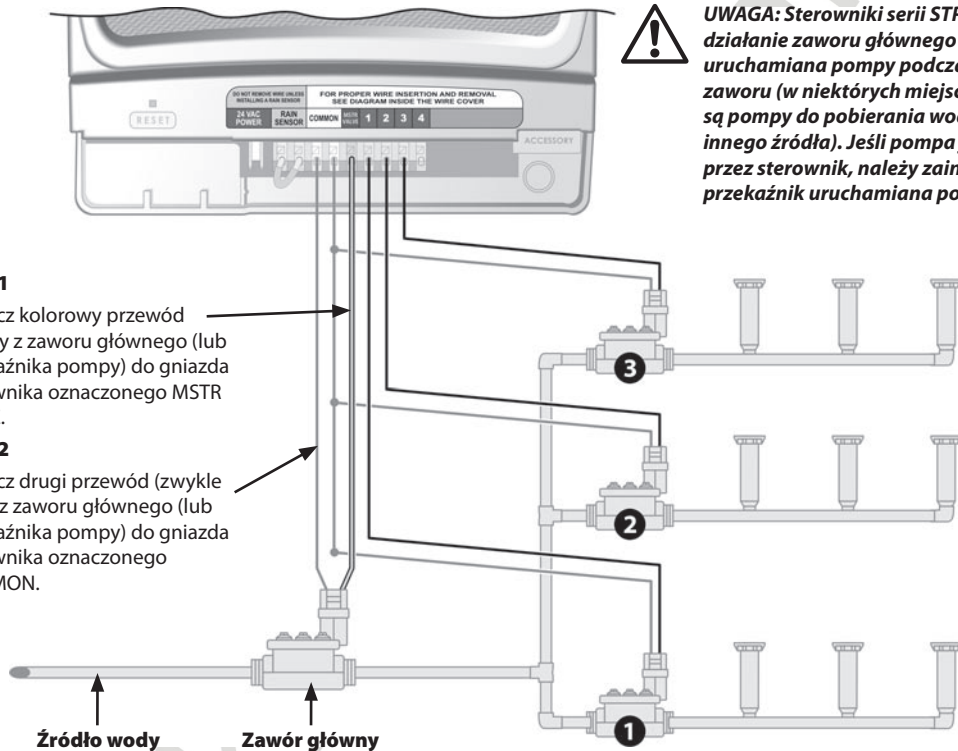

**Krok 3**

Aby uniknąć potencjalnego uszkodzenia pompy podczas korzystania z przełącznika uruchamiania pompy, należy podłączyć krótki przewód połączeniowy z nieużywanych gniazd sekcji do najbliższej śruby gniazda sekcji czynnej.

**PRZYKŁAD:** Jeśli używany jest 4-sekcyjny sterownik tylko z dwoma sekcjami należy połączyć gniazda 3 i 4z najbliższym aktywnym gniazdem (w tym przypadku z gniazdem strefy 2).



**UWAGA:** Należy upewnić się, że łączny pobór mocy zaworu głównego lub przełącznika uruchamiania pompy oraz zaworów nie przekracza 0,650 A przy 24 VAC, 60 Hz.



**UWAGA:** Ten sterownik nie zapewnia głównego zasilania pompy.

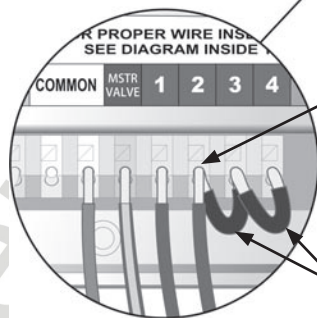
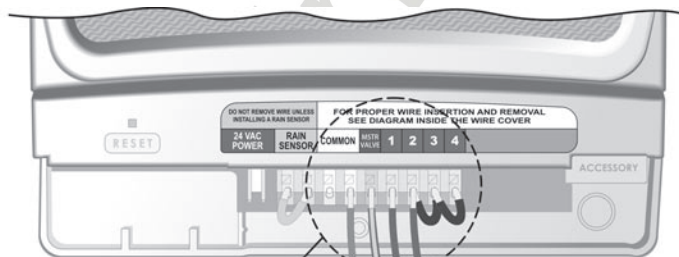

Aktywne gniazdo

Przewody połączeniowe

## Podłączanie czujnika deszczu

Należy wykonać poniższe instrukcje, aby podłączyć czujnik deszczu do sterownika STPI.

### Krok 1

Odłącz przewód połączeniowy z gniazd czujnika deszczu.

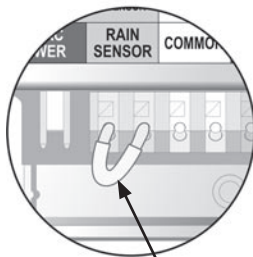

Zdejmij przewód  
połączeniowy

### Krok 2

Podłącz obydwie przewody opóźniające czujnika deszczu do gniazd oznaczonych RAIN SENSOR.

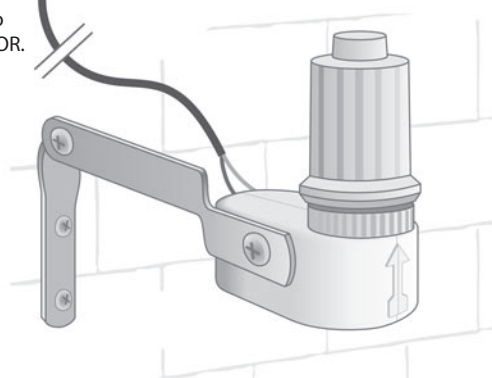
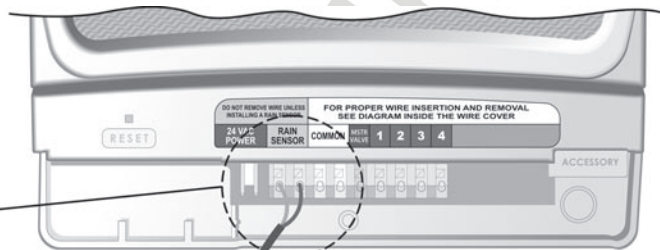

## Rozwiązywanie problemów

### Problemy z nawadnianiem.

Problem	Możliwa przyczyna	Możliwe rozwiązanie
<b>Automatyczne i ręczne cykle nie rozpoczynają nawadniania.</b>	Źródło wody nie dostarcza wody.	Upewnij się, że główna rura wody i wszystkie rury dostarczania są otwarte i działają poprawnie.
	Przewody nie są prawidłowo podłączone.	Upewnij się, że wszystkie przewody polowe i przewody zaworu głównego/przełącznika uruchamiana pompy są prawidłowo podłączone.
	Luźne lub przecięte przewody, skodorowane połączenia.	Sprawdź przewody polowe pod kątem uszkodzonych, przeciętych lub pozbawionych izolacji przewodów. Wymień w razie potrzeby. Sprawdź wszystkie połączenia przewodów i w razie potrzeby wymień splatane złącza wodoszczelne.
	Pokrętło nie jest ustawione w pozycji AUTO.	Upewnij się, że pokrętło znajduje się w pozycji AUTO—a nie w dowolnej innej pozycji.
	Jeśli używany jest czujnik deszczu, mógł zostać aktywowany.	Poczekaj na wyschnięcie czujnika deszczu lub odłącz czujnik deszczu od żółtych gniazd na sterowniku i podłącz przewód między dwoma żółtymi gniazdami.
	Jeśli czujnik deszczu nie jest używany, może brakować zwory (mostka) pomiędzy dwoma czynnymi gniazdami lub może być on uszkodzony.	Połącz dwa żółte gniazda czujnika deszczu we wnęce gniazd sterownika za pomocą krótkiego przewodu o średnicy 14–18.
	Spięcie elektryczne mogło spowodować uszkodzenie układów elektronicznych sterownika.	Naciśnij przycisk resetowania pod pokrywą przewodów. Jeśli nie ma żadnego trwałego uszkodzenia, sterownik powinien wznowić normalną pracę. Konieczne będzie wprowadzenie bieżącej daty i godziny, ale harmonogram podlewania nie zostanie zmieniony.

### Problemy elektryczne

Problem	Możliwa przyczyna	Możliwe rozwiązanie
<b>Wyświetlacz LCD jest pusty.</b>	Transformator nie został podłączony do gniazdka ściennego lub nie zapewnia zasilania (czerwona kontrolka na transformatorze nie świeci).	Upewnij się, że wtyczka z dwoma wtykami jest podłączona, a transformator jest odpowiednio przyłączony. Upewnij się, że zasilanie elektryczne działa poprawnie.
<b>Wyświetlacz LCD jest „zamrożony”, a sterownik nie pozwala na programowanie.</b>	Spięcie elektryczne mogło spowodować uszkodzenie układów elektronicznych sterownika.	Odłącz sterownik na 3 minuty. Podłącz ponownie sterownik. Jeśli nie ma żadnego trwałego uszkodzenia, sterownik powinien umożliwić programowanie i wznowić normalną pracę.

## Tabela programowania

Sekcja	Opis sekcji	Czas pracy (maks. 240 min.)	Dni nawadniania (zakreśl odpowiednie dni)	* Pierwsza godzina rozpoczęcia 1 (przyrost 15 min.)	Łączna liczba cykli (zakreśl liczbę)
1		___ Min	S M T W T F S NIEPARZ. PARZ.	___:___ RANO PO POŁ.	1 2 3 4
2		___ Min	S M T W T F S NIEPARZ. PARZ.	___:___ RANO PO POŁ.	1 2 3 4
3		___ Min	S M T W T F S NIEPARZ. PARZ.	___:___ RANO PO POŁ.	1 2 3 4
4		___ Min	S M T W T F S NIEPARZ. PARZ.	___:___ RANO PO POŁ.	1 2 3 4
5		___ Min	S M T W T F S NIEPARZ. PARZ.	___:___ RANO PO POŁ.	1 2 3 4
6		___ Min	S M T W T F S NIEPARZ. PARZ.	___:___ RANO PO POŁ.	1 2 3 4
7		___ Min	S M T W T F S NIEPARZ. PARZ.	___:___ RANO PO POŁ.	1 2 3 4
8		___ Min	S M T W T F S NIEPARZ. PARZ.	___:___ RANO PO POŁ.	1 2 3 4
9		___ Min	S M T W T F S NIEPARZ. PARZ.	___:___ RANO PO POŁ.	1 2 3 4

**UWAGA:** Dla każdej sekcji można przypisać maksymalnie 4 godziny rozpoczęcia (może to być pomocne w przypadku nawadniania terenów z ciężkimi glebami oraz na stokach)

* Sekwencja godzin rozpoczęcia (liczba godzin od pierwszej zaprogramowanej godziny rozpoczęcia)				
Kolejność godzin rozpoczęcia	Pierwsza godzina rozpoczęcia	Druga godzina rozpoczęcia	Trzecia godzina rozpoczęcia	Godzina rozpoczęcia
Jeden raz	Zgodnie z programem	ND	ND	ND
Dwa razy	Zgodnie z programem	6 godzin	n/a	ND
Trzy razy	Zgodnie z programem	4 godziny	8 godzin	ND
Cztery razy	Zgodnie z programem	3 godziny	6 godzin	9 godzin

**PRZYKŁAD:** Jeśli pierwszą godzinę rozpoczęcia dla sekcji zaprogramowano na godzinę 8:00 rano i wbrano ustawienie THREE TIMES (trzy razy), drugie nawadnianie rozpocznie się o 12:00, a trzecie o godzinie 16:00.



Seria sterowników STPi to tylko jeden z wielu produktów firmy **RAIN BIRD**.

W naszej ofercie znajdziecie Państwo **elementy systemu nawadniającego**: zraszacze, sterowniki, zawory, urządzenia do mikronawadniania i wiele innych. Zapraszamy do odwiedzenia naszej strony internetowej [www.bonita.com.pl](http://www.bonita.com.pl)



*Producent:*

**RAIN BIRD**

**RAIN BIRD Deutschland GmbH**  
**Oberjesinger Str. 53**  
**71083 Herrenberg-Kuppingen**  
**DEUTSCHLAND**  
**Tel.: (49) 07032 99010**  
**Fax: (49) 07032 990111**  
**internet: <http://www.rainbird.fr>**

*Importer i Dystrybutor w Polsce od 1994:*

**BONITA** sp.j.

**Stary Rynek 76**  
**61-772 Poznań**  
**Tel. 0-61/ 852 32 84**  
**Fax 0-61/ 853 18 02**  
**e-mail: [office@bonita.com.pl](mailto:office@bonita.com.pl)**  
**internet: <http://www.bonita.com.pl>**