

# RAIN BIRD®

INSTRUKCJA OBSŁUGI

## WP1 Sterownik



## STEROWNIK WP1

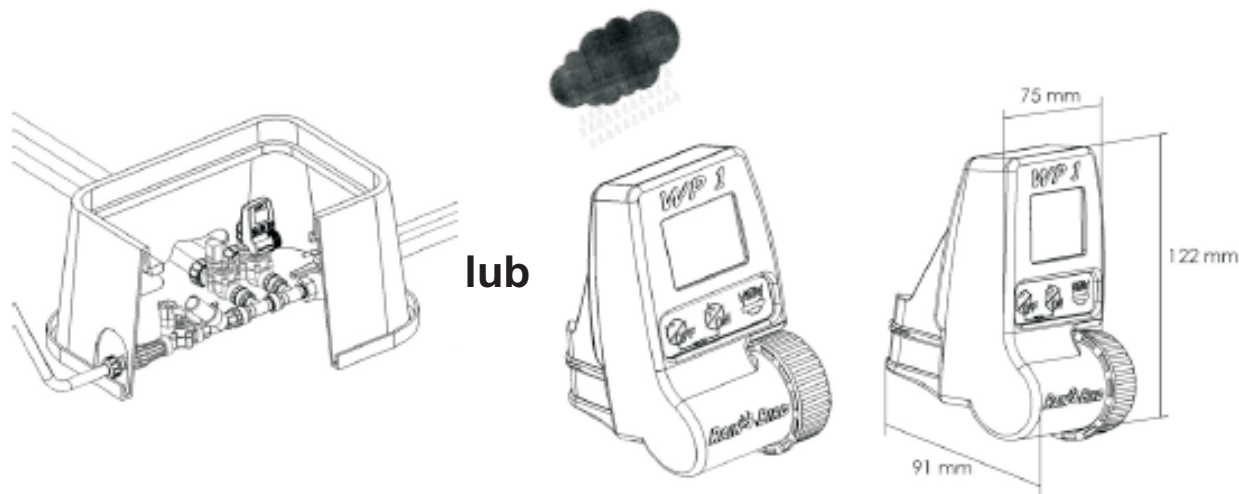

Zobacz: schemat okablowania.

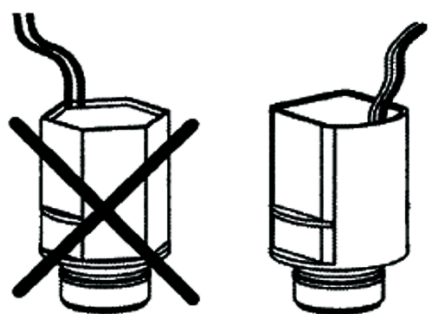

24 Volt

Cewka magnetyczna TBOS 9V

**Sterownik WP1 pracuje z 1 cewką magentyczną Rain Bird TBOS.**

Należy się upewnić, że wszystkie przewody między sterownikiem a zaworami spełniają normy dotyczące stosowania w podziemnych instalacjach niskonapięciowych. Należy wybrać odpowiedni rozmiar przewodu. Wszystkie połączenia z zaworami i wszelkie złącza w terenie muszą być wodoszczelne. Zastosować szybkozłączki Rain Bird "King": dostarczane z produktem lub złączki DBR.

**Ważne**

Maksymalna odległość między sterownikiem a zaworami przy użyciu przewodu 1,5 mm<sup>2</sup>: 30 m.

### PODŁĄCZENIE DO ZAWORÓW ELEKTRYCZNYCH



Zawór musi być wyposażony w cewkę magnetyczną Rain Bird TBOS.

Czerwony

Czarny

### PODŁĄCZENIE DO CZUJNIKA OPADU RSD-BEX (OPCJA)

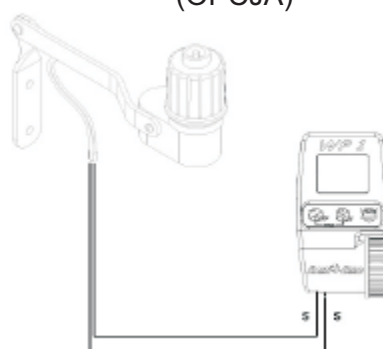

Aktywizacja Czujnika Opadu powoduje natychmiastowe zatrzymanie nawadniania w przypadku deszczu.

**Uwaga:** W momencie aktywacji czujnika na wszystkich ekranach pojawi się ikona.

## MENU PROGRAMOWANIA:



- 1/ Wybierz tryb czasu (AM/PM lub 24h)
- 2/ Ustaw rok
- 3/ Ustaw datę
- 4/ Ustaw zegar
- 5/ Ustaw dni nawadniania
- 6/ Ustaw długość czasu nawadniania
- 7/ Ustaw czas startowy
- 8/ Ekran stanu sterownika

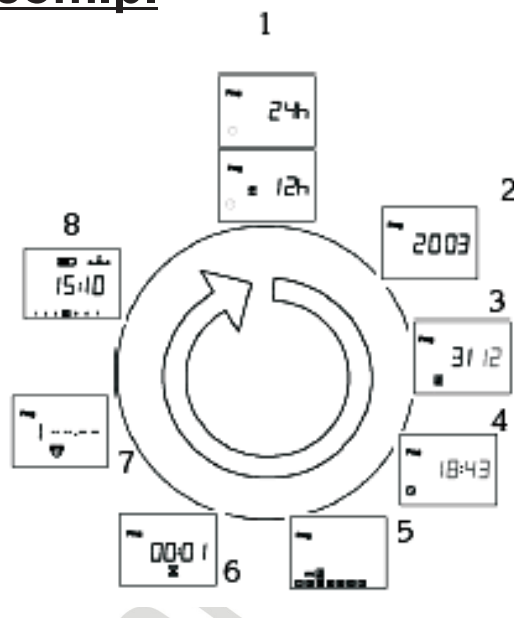

## MENU PODSTAWOWE:

### - FUNKCJE OPCJONALNE:

- 1/ Ekran stanu sterownika
- 2/ Ustawianie Opóźnienia Nawadniania
- 3/ Budżet Wodny
- 4/ Start ręczny
- 5/ Wyłączanie / Włączanie systemu

### - MENU STANU:

- 6/ Stan harmonogramu programowania
- 7/ Stan długości czasu nawadniania
- 8/ Stan czasu startowego

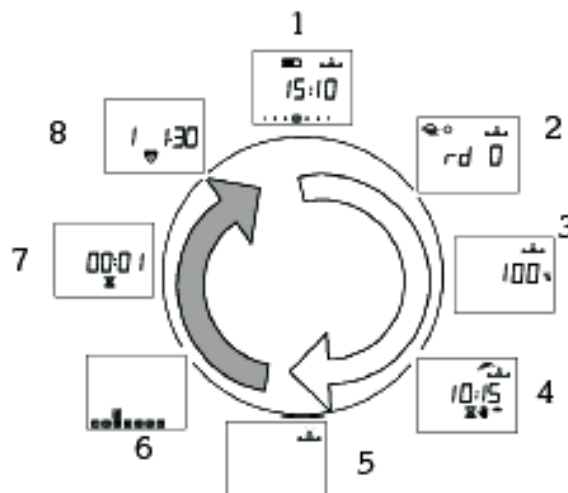

## 1 - URUCHAMIANIE:



Podłączyć 1 wysokiej klasy baterię alkaliczną 9V (6AM6/6LR61). Varta lub podobna.

Po zainstalowaniu baterii, pojawi się taki ekran:

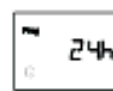

**Ważne:** Ta ikona oznacza, że należy wymienić baterię. Używać tylko marek wysokiej klasy, takich jak Varta lub podobna.

## 2 - MENU PROGRAMOWANIA:

WP1 posiada "zabezpieczone" menu programowania, aby uniknąć przypadkowej zmiany harmonogramów programowania. Aby dostać się do menu, należy:

- podłączyć baterię
- przycisnąć jednocześnie 2 przyciski:  , wówczas na ekranie stanu  pojawi się:



**Uwaga:** Po wejściu menu programowania, na ekranie pojawi się "PROG". 

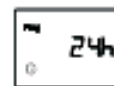

**Uwaga:** Aby przedłużyć żywotność baterii, ekran gaśnie automatycznie po 1 minucie nie używania przycisków.

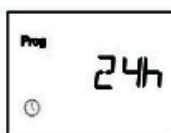

**1/ Wybierz tryb czasu:**

Użyj przycisków  oraz .

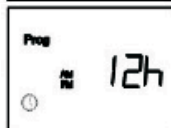

Wciśnij przycisk , aby potwierdzić i przejdź do kolejnej funkcji.



**2/ Ustaw aktualny rok.** Przykład: 2003

Użyj przycisków  oraz .

Wciśnij przycisk , aby potwierdzić i przejdź do kolejnej funkcji.



**3/ Ustaw aktualny miesiąc.** Przykład: 12 = grudzień.

Użyj przycisków  oraz .

Wciśnij przycisk , aby potwierdzić i przejdź do kolejnej funkcji.



**4/ Ustaw datę.** Przykład: 2003

Użyj przycisków  oraz .

Wciśnij przycisk , aby potwierdzić i przejdź do kolejnej funkcji.



**5a/ Ustaw aktualny czas w godzinach**

Użyj przycisków  oraz .

Wciśnij przycisk , aby potwierdzić i przejdź do kolejnej funkcji.

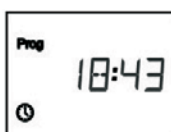

**5b/ Ustaw aktualny czas w minutach**

Użyj przycisków  oraz .

Wciśnij przycisk , aby potwierdzić i przejdź do kolejnej funkcji.



**6/ Ustaw dni nawadniania**

Na ekranie pojawi się "CYC".

Użyj przycisków  oraz , aby wybrać kalendarz (cykl):

- cykl 7-dniowy
- dzień / data parzysta
- dzień / data nieparzysta
- cykl użytkownika: 1 do 15 dni



Zdecyduj jaki kalendarz (cykl) najbardziej Ci pasuje i zastosuj się do odpowiednich wskazówek.

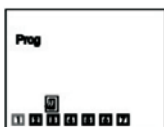

Użyj przycisku , aby potwierdzić i przejdź do następnej funkcji. ("CYC" zniknie).



### 6.1/ Cykl 7-dniowy

Użyj przycisku , aby przejść kursorem po dniach tygodnia (1 do 7, 1 = poniedziałek)

Przyciski  i  są używane do ustawiania i kasowania dni nawadniania.

Przycisk  kasuje dni nawadniania i znika kwadracik. Aby ustawić dzień nawadniania, umieść kursor na odpowiedniej cyfrze dnia i wciśnij . Użyj przycisku , aby potwierdzić i przejść do Kroku 7.

Użyj przycisku , aby przejść do następnego harmonogramu programowania.

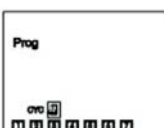

### 6.2/ Parzysty dzień / data nawadniania

Użyj przycisku , aby potwierdzić i przejść do Kroku 7.

Użyj przycisku , aby przejść do następnego harmonogramu programowania.

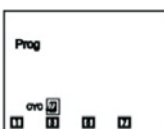

### 6.3/ Nieparzysty dzień / data nawadniania

Użyj przycisku , aby potwierdzić i przejść do Kroku 7.

Użyj przycisku , aby przejść do następnego harmonogramu programowania.

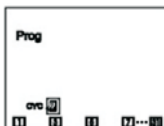

### 6.4/ Nieparzysty dzień / data nawadniania włączając 31 dzień miesiąca

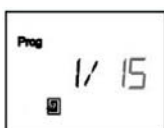

Użyj przycisku , aby potwierdzić i przejść do Kroku 7.

Użyj przycisku , aby przejść do następnego harmonogramu programowania.



### 6.5/ Harmonogram Użytkownika

#### a) Ustaw długość cyklu (od 1 do 15 dni)

Przyciski  i  są używane do ustawiania różnych cykli: 15 dni, 14 dni, itd.

Użyj przycisku .

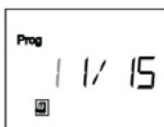



#### b) Ustaw aktualny dzień

Użyj przycisków  i .

Użyj przycisku , aby potwierdzić i przejdź do Kroku 7.



### 7/ Ustaw długość czasu nawadniania

Użyj przycisków  i , aby ustawić czas nawadniania od 1 min. do 12 godz. w przedziałach 1-minutowych. Czas nawadniania pojawia się w godzinach i minutach.

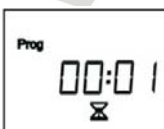



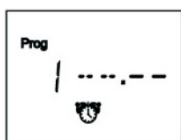

### 8/ Ustaw godzinę rozpoczęcia nawadniania

Można uruchamiać cykl nawadniania do 8 razy dziennie, jeśli życzymy sobie, aby nawadnianie przebiegało w kilku krótkich okresach.



Użyj przycisków  i , aby ustawić pierwszy czas startowy.

Następnie użyj przycisku , aby przejść do następnego czasu startowego. Powtarzaj powyższą procedurę.

**Uwaga:** nie ma konieczności wykorzystania wszystkich 8 czasów startowych! Sterownik automatycznie zachowa Twoje czasy startowe w kolejności chronologicznej od 00:00 do 23:59. Aby skasować czas startowy: gdy zobaczysz czas, który chcesz skasować, należy przytrzymać przyciski

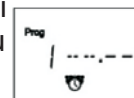

### 9/ Ekran stanu sterownika

Programowanie automatycznego nawadniania zostało teraz zakończone.

W przyszłości ekran ten pojawi się gdy po raz pierwszy przyciśniesz jakiegokolwiek przyciski, gdy ekran jest pusty.

Następnie pojawią się funkcje opcjonalne. Naciśnij .



### 10/ Opóźnienie Nawadniania

Można ustawić opóźnienie nawadniania podczas deszczowej pogody od 1 do 15 dni.

Należy użyć przycisku  lub , aby dokonać ustawienia.

Na wszystkich ekranach pojawi się ikona  i .

Każdego dnia sterownik odlicza w dół ilość dni pozostałych do przywrócenia normalnych harmonogramów nawadniania przez programy automatycznego nawadniania. Restart następuje automatycznie.

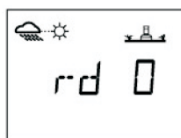



**Uwaga:** Aby anulować Opóźnienie Nawadniania, należy na ekranie zresetować liczbę dni na 0. Proszę pamiętać, że nie ma możliwości ręcznego uruchomienia nawadniania podczas Opóźnienia Nawadniania.

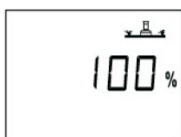

### 11/ Budżet Wodny

Sterownik posiada funkcję Budżetu Wodnego używaną do ustawiania nawadniania od 0 do 200% bez konieczności zmiany czasu nawadniania. Ustawienie 100% oznacza, że stacja będzie pracować zgodnie z zaprogramowanym czasem nawadniania. Funkcja Budżetu Wodnego może być użyteczna dla ograniczenia nawadniania w okresie mroźnych miesięcy zimowych lub dla zwiększenia nawadniania w okresie wielkich upałów.



Użyj przycisków  i , aby zwiększyć lub zmniejszyć czas nawadniania w przedziałach 10%.



**Przykład:** "80" na ekranie oznacza, że nawadnianie zostało skrócone o 20%. Początkowy 10-minutowy czas nawadniania, który został uprzednio zaprogramowany zostanie obcięty do 8 minut. Zwiększony lub skrócony czas nawadniania nie pojawi się na wyświetlaczu. Jednakże, ekran stanu sterownika pokaże ikonę %, aby poinformować, że aktualnie używana jest funkcja Budżetu Wodnego. Aby wyłączyć Budżet Wodny, należy przywołać ekran % i ustawić wartość 100.





## 12/ Ręczne uruchamianie

2 Etapy:

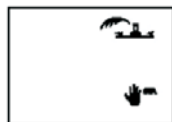

a) Ustaw regulowany czas nawadniania odliczany w dół:  
Domyślnie WP1 pokazuje zaprogramowany czas nawadniania. Jeśli chcesz zmienić czas nawadniania, należy użyć przycisków  i . Następnie użyj przycisku .







b) Ręczne uruchamianie  
Następnie użyj przycisku , nawadnianie zostanie zatrzymane.

Jeśli chcesz przywrócić nawadnianie przed upływem zaprogramowanego czasu, użyj przycisku .

## 13/ Załączanie / Wyłączenie Systemu (ON/OFF)



Trybem domyślnym jest "ON" (ZAŁ.), który pozwala na odbycie się zaprogramowanego nawadniania. Można uniemożliwić nawadnianie (w przypadku deszczowej pogody) bez wprowadzania zmian w programie nawadniania. Należy wyświetlić ekran z migającym krzyżykiem na zraszaczu. Aby zapobiec nawadnianiu, należy użyć przycisku . Krzyżyk przestanie migać.

Jeśli przejdziesz przez menu korzystając z przycisku , zobaczysz, że na wszystkich ekranach pojawi się krzyżyk, który nie miga. Nie będzie miało wówczas miejsca żadne nawadnianie, ani automatyczne, ani ręczne. Aby wrócić do trybu nawadniania, należy skorzystać z przycisku  do momentu pojawienia się na powyższym ekranie ikony  z migającym krzyżykiem na zraszaczu.

Teraz należy użyć przycisku . Krzyżyk zniknie.

## DEKLARACJA ZGODNOŚCI Z DYREKTYWAMI EUROPEJSKIMI

Deklaruję, że urządzenie z typu WP1, sterownik do nawodnień, odpowiada Dyrektywom Europejskim 89/336/CEE oraz 93/31/CEE dotyczącym kompatybilności elektromagnetycznej. Urządzenie typu WP1 jest zasilane baterią. Ogólne informacje dotyczące sterownika typu WP1 znajdują się z tyłu paska terminalu.

Aix en Provence, 01/09/03  
Dyrektor Naczelny  
RAIN BIRD EUROPE  
Podpis

**Sterownik WP1** to tylko jeden z wielu produktów firmy **RAIN BIRD**.

W naszej ofercie znajdziecie Państwo **elementy systemu nawadniającego**: zraszacze, sterowniki, zawory, urządzenia do mikronawadniania i wiele innych. Zapraszamy do odwiedzenia naszej strony internetowej [www.bonita.com.pl](http://www.bonita.com.pl)



**Producent:**

**RAIN BIRD**

**RAIN BIRD Deutschland GmbH**

**Siedlerstrasse 46**

**71126 Gäufelden Nebringen**

**DEUTSCHLAND**

**Tel.: (49) 07032 99010**

**Fax: (49) 07032 990111**

**internet: <http://www.rainbird.fr>**

**Importer i Dystrybutor w Polsce od 1994:**

**BONITA** sp.j.

**Stary Rynek 76**

**61-772 Poznań**

**Tel. 0-61/ 852 32 84**

**Fax 0-61/ 853 18 02**

**e-mail: [office@bonita.com.pl](mailto:office@bonita.com.pl)**

**internet: <http://www.bonita.com.pl>**